

Brugsanvisning og installations- vejledning

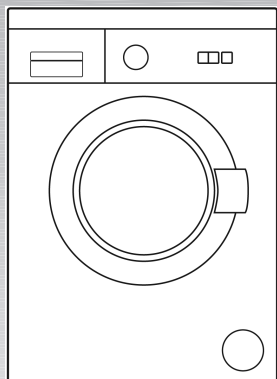

Vaskemaskine

Indholdsfortegnelse

	S.		S.
Sikkerhedsregler og henstillinger	3	Vaskemidler og vasketilsætningsmidler	8
Bortskaffelse af emballagen	3	Den første vask	9
Miljøbeskyttelse / Energibesparelse	4	Forbered af tøjet til vask	9
		Fyldning af maskinen	10
Installerer af maskinen	4	Vaskning af tøj	10
Fjern af transportsikringen	4	Program-slut/Udtagning af tøjet	11
Opstilling af maskinen	5	Rengøring/Vedligeholdelse/Frostbeskyttelse	12
Vandtilslutning	5		
Maskinens afløb	6	Fejlfinding	14
Eltilslutning	6	Tekniske specifikationer	15
Lær Deres nye vaskemaskine at kende	7	Teknisk Service	15
Programvælger	8	Forbrug	15
Knapper til valg af funktioner og start	8		

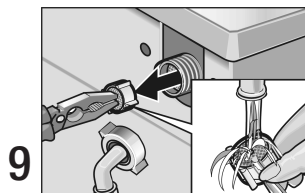
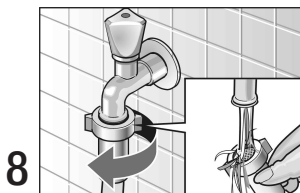
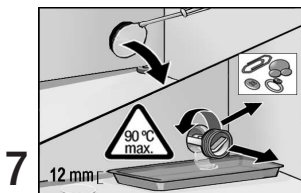
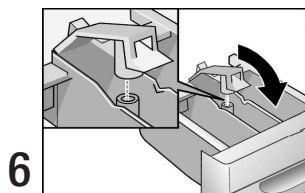
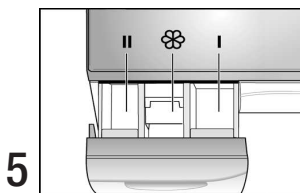
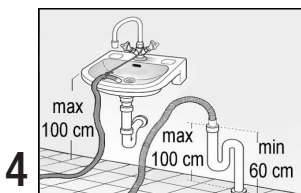
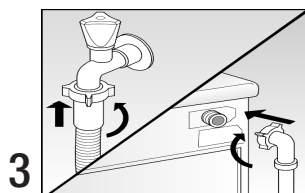
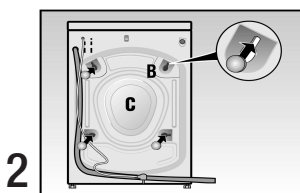
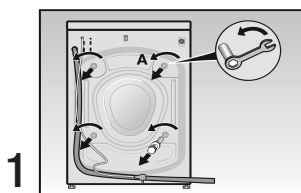

Sikkerhedsregler og henstillinger

Dette apparat opfylder de sikkerhedsforskrifter, der er gældende inden for denne branche.

Bemærk følgende punkter før vaskemaskinen tilsluttes:

- ! Læs denne brugsanvisning grundigt før vaskemaskinen tilsluttes. Den indeholder vigtig information og råd vedrørende installation, benyttelse og sikkerhed af maskinen.
- ! Gem denne brugsanvisning til fremtidigt brug eller til eventuelt ejerskift.
- ! Maskinen opstilles i henhold til monteringsvejledningen. Fjern transportsikringen og opbevar den.
- ! Tilslut ikke maskinen, hvis der er synlige skader eller mangler. Hvis De er i tvivl, så kontakt vores Tekniske Serviceafdeling eller forhandleren.
- ! Hvis ledningen er beskadiget, skal den udskiftes med en ny. Denne kan købes i vores kundeservice.

Bemærk følgende punkter ved vask af tøj:

- ! Maskinen er beregnet til drift med koldt vand fra det lokale vandværk.
- ! Maskinen må kun anvendes til vask af tøj, der er egnet til maskinvask i den almindelige husholdning.
- ! Børn skal altid være under opsyn, når de opholder sig i nærheden af vaskemaskinen.
- ! Hold husdyr væk fra maskinen.
- ! Vær forsigtig når maskinen lukker varmt vaskvand ud.

Følgende punkter bør overholdes til beskyttelse af maskinen:

- ! Stå ikke på maskinen.
- ! Brug ikke lugen som støtte eller til at stå på.

Følgende punkter skal overholdes ved transport af maskinen:

- ! Monter transportsikringen.
- ! Tøm det vand ud som måtte være blevet tilbage i maskinen.
- ! Vær forsigtig ved transport af maskinen. Benyt aldrig betjeningsdelene til at fastgøre eller løfte maskinen.

Bortskaffelse af emballagen

Bortskaffelse af emballagen fra Deres nye vaskemaskine

Alle materialer der er benyttet til fremstillingen af emballagen er miljøvenlige og kan genbruges.

Afmontering af den kasserede vaskemaskine

Brugte apparater indeholder værdifulde materialer, der kan genanvendes ved at aflevere dem til et offentligt genbrugscenter. Bidrag aktivt til at beskytte miljøet ved at sørge for, at Deres gamle maskine fjernes eller ophugges på en miljøvenlig måde.



Dette apparat er klassificeret iht. det europæiske direktiv 2002/96/EF om affald af elektrisk- og elektronisk udstyr (waste electrical and electronic equipment - WEEE). Dette direktiv angiver rammerne for indlevering og recycling af kasserede apparater gældende for.

Miljøbeskyttelse / Energibesparelse

- Den mest økonomiske anvendelse og den mindste påvirkning af miljøet opnås altid ved at fylde maskinen med den størst mulige vas-

ketøjsmængde, i overensstemmelse med det valgte vaskeprogram.

Installering af maskinen

! Installering af maskinen og tilslutning til vandindtag, vandafløb og elektricitet skal foretages under hensyntagen til de nævnte sikkerhedsregler og henstillinger, samt generelle bemærkninger og bestemmelser for de lokale vand- og elforsyningselskaber.

! Vær forsigtig ved løft af maskinen! **Den er meget tung!**

! Maskinen må ikke løftes i betjeningsknapperne eller lugen!

! Skulle De være i tvivl om tilslutningen, så få en fagmand til at tilslutte maskinen til vand og strøm.

! Hvis det er nødvendigt, kan maskinen fastgøres til gulvet vha. nogle specielle fastgørelsesbeslag (de kan anskaffes gennem vores Tekniske Serviceafdeling), der fastgøres til maskinens ben (specielt i tilfælde af montering af en kombinationssøjle bestående af vaskemaskine og tørretumbler).

! Hvis maskinen opstilles på et hævet underlag, er det nødvendigt at fastgøre maskinens ben med fastgørelsesbeslag for at undgå, at den bevæger sig under centrifugering.

Fastgørelsesbeslagene kan også købes som reservedele hos Deres lokale hvidevarerforhandler.

Placering

For at garantere en sikker og stabil placering af maskinen under centrifugering, skal overfladen på det sted hvor maskinen skal placeres være plan og stabil. Bløde gulvbelægninger, som for eksempel tæpper eller andre materialer med skumgummibagside, er ikke en egnet placering til maskinen.

Beskyttelsespanel

Hvis det er nødvendigt at fjerne låget for at kunne placere maskinen under et køkkenbord, skal installatøren erstatte det med et beskyttelsespanel, der beskytter maskinen mod snavs, vand, etc., og derved forlænges maskinens levetid også. Dette panel kan anskaffes gennem vores Tekniske Serviceafdeling.

Fjern transportsikringen (fig. 1, 2)

! Før vaskemaskinen startes første gang, er det nødvendigt at fjerne transportsikringen, som sidder på bagsiden af maskinen. Dette gøres vha. en passende nøgle.

! **Bemærk!** Pas på ikke at komme til skade, hvis nøglen glider.

- Løsn og fjern de 4 fastspændingsskruer «A».

- Påmonter beskyttelsespladerne "B"; dem finder De i posen med papirerne på Deres vaskemaskine.

! Opbevar transportsikringen til en eventuel senere flytning.

Maskinen må kun transporteres, når transportsikringen er monteret. Det gøres ved at afmontere bagvæggen «C» og udføre ovennævnte skridt i omvendt rækkefølge.

Opstilling af maskinen

! Maskinen skal stå sikkert på alle fire ben uden at vippe.

Hvis det er nødvendigt, skal maskinen nivelleres og stabiliseres, hvilket gøres ved at regulere benene.

- Løsn kontramøtrikkerne på benene.
- Indstil højden på benene.
- Spænd kontramøtrikkerne godt fast for at undgå, at de foretagne indstillinger på benene ændres.

Vandtilslutning (fig. 3)

Til vandtilslutningen skal man bruge en almindelig tilløbsslange til koldt vand (inkluderet; to slanger med de modeller, der også har tilløb til varmt vand), med et minimum vandledningstryk på 1 bar.

Hvis vandledningstrykket er over 10 bar, er det nødvendigt at montere en trykreduktionsventil mellem maskinen og tilløbsslangen.

! Maskinen skal altid tilsluttes vandtilløbet med nye tilløbsslanger. Gamle tilløbsslanger må aldrig genanvendes.

! Tilslut aldrig maskinen til et blandingsbatteri fra en trykløs varmtvandsbeholder! I tilfælde af tvivl bør montering og tilslutning af maskinen til vandtilløb og -afløb foretages af en fagmand.

! **Bemærk!** Forbindelsen mellem maskinen og vandhanen skal kunne klare det højeste tryk. Kontroller at samlingerne er vandtætte ved at lukke helt op for vandhanen!

! Ved rengøring fjernes kun det filter, der sidder for enden af elektroventilen (se «Rengøring / Vedligeholdelse / Frostbeskyttelse»). Det andet filter, som er skruet fast på vandhanen, rengøres i selve slangen (det er ikke aftageligt).

! For at forebygge eventuelle skader forårsaget af vandudslip eller oversvømmelser, bør vandhanen lukkes efter et vaskeprogram og altid ved langvarigt fravær.

! Brug kun hænderne til at skrue plastmøtrikkerne fast til slangen.

Maskinens afløb (fig. 4)

- ! Når maskinen monteres og tilsluttes, er det vigtigt at kontrollere, at slangen til afløbet ikke er bøjet eller knækket. Træk aldrig i slangen!
- ! Skal afløbet ske via en håndvask, skal afløbsslangen fastgøres, så den ikke kan

flytte sig. Kontroller også at vandet kan løbe hurtigt ud gennem vasken. Sørg for at fjerne proppen i vasken, **ellers kan der opstå oversvømmelse!**

EI-tilslutning

- ! Maskinen må kun tilsluttes en forskriftsmæssigt installeret stikkontakt med jordforbindelse.
- ! Tilslutningsværdierne, der er angivet på maskinens specifikationsplade, skal stemme overens med elinstallationen på maskinens opstillingssted.
- ! Tilslutningsværdierne, såvel som de nødvendige sikringer eller den automatiske afbryder, er anført på maskinens specifikationsplade.
- ! Kontrollér, at stikkontakten og maskinens stik er kompatible og at de er udstyret med en forskriftsmæssigt installeret jordforbindelse.
- ! Der må aldrig anvendes multistik eller forlængerledninger.

- ! Hvis der anvendes en fejlstrømsbeskyttelseskontakt, skal symbolet  findes påtrykt. Kun ved anvendelse af denne type beskyttelseskontakt opfyldes de gældende regler.
- ! Hvis stikket til vaskemaskinen skal trækkes ud, skal De holde på den isolerede del af stikket.
- ! Træk aldrig stikket ud med fugtige eller våde hænder!

Lær Deres nye vaskemaskine at kende

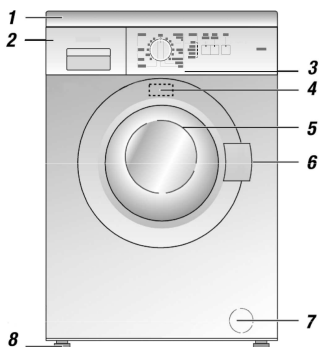

1. Beskyttelsespanel (låg)
2. Sæbeskuffe.
3. Betjeningspult
4. Specifikationsplade.
5. Luge.
6. Håndtag til åbning af luge
7. Vandafløbspumpe
8. Indstillelige ben til nivellering af vaskemaskinen

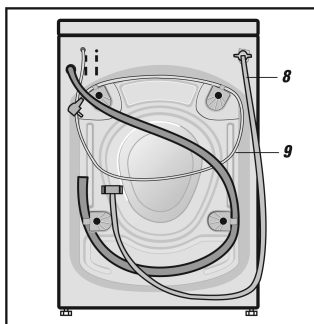

9. Vandafløbsslange
10. Stik
11. Programvælger
12. Kontrollamper til angivelse af vaskeforløbet
13. Funktionsknapper (alt afhængig af modellen):
 - «spin speed reduction $\frac{1200 \downarrow}{600 \downarrow}$, $\frac{600 \downarrow}{400 \downarrow}$, ...»
 - «no spin \emptyset »
 - «rinse + ☼ »
 - «quick ☼ »
 - «less ironing ☼ »
 - «prewash ☼ »
 - «pause ⏏ »
14. ◊ - Tast «start»

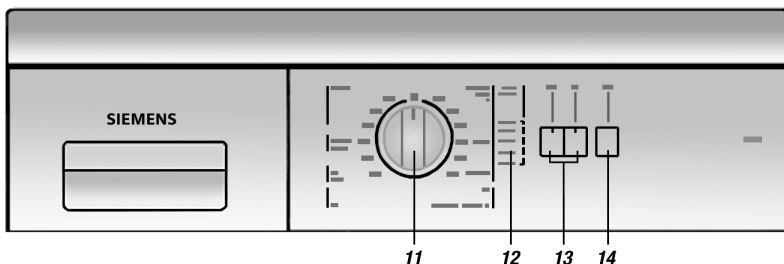

Programvælger

Programvælgeren anvendes til at vælge og justere programmerne. Dette gøres ved at dreje den hen til det ønskede program.

Vaskeprogrammer (alt afhængig af modellen):

«cottons/coloureds  

Kogevask, 90 °C: Slidstærke bomulds- eller lærredsstoffer (intensiv vask).

Pletter – stains  60 °C: Energibesparende program. Den længere varighed af vaskeprogrammet nedsætter energiforbruget.

Hvidt og kulørt tøj af slidstærke tekstiler og faste farver, 60 °C, med forvask – prewash : Meget snavsede, slidstærke tekstiler med faste farver.

Mix, 30 °C: Bomuld og sarte tekstiler; forskellige typer tekstiler kan vaskes sammen på dette program.

Kulørt tøj, 30, 40, 60 °C: Slidstærke tekstiler.

«easy-care 

Sarte stoffer, 30, 40, 60 °C (easy-care): Sarte bomuldsstoffer, syntetiske eller blandede stoffer.

«delicates 

Skånevask, 30 °C: Bomuldsstoffer, syntetiske eller blandede stoffer, gardiner. Ingen centrifugering mellem skylningsprogrammerne.



«wool  

Uld, 30 °C, cold: Uld eller blandingsstoffer med uld, der tåler maskinvask.

Ekstra programmer

rinse : Skylningsprogram med lav centrifugeringshastighed. Også for sarte beklædningsgenstande.

spin : Ekstra centrifugering; vaskevandet eller skyllevandet pumpes ud inden tøjet bliver centrifugeret.

empty : Skyllevandet pumpes ud, når der er blevet valgt et vaskeprogram med funktionen «no spin .

! Den maksimale centrifugeringshastighed er elektronisk begrænset i de forskellige programmer «easy-care », «delicates », «wool  .

Knapper til valg af funktioner og start

no spin: Tøjet bliver liggende i vandet fra den sidste skylning.

spin speed reduction: Reduceret centrifugeringshastighed (værdierne afhænger af modellen).

rinse +: Der udføres en ekstra skylning.

quick: Vaskeprogrammet forkortes.

less ironing: Tøjet bliver liggende løst i tromlen for at undgå, at det krøller.

prewash: Der udføres en forvask.

pause: Det aktuelle program afbrydes.

start : Det valgte program startes. Kontrollampen «- lyser.

! Af sikkerhedsgrunde starter maskinen ikke, hvis lugen ikke er korrekt lukket.

Vaskemidler og vasketilsætningsmidler

De kan benytte alle de almindelige vaskemidler til maskinvask.

! Anvend ikke vaskemidler med opløsningsmidler i vaskemaskinen!**Eksplodingsfare!**

! Anvend ikke tilsætningsmidler, rensesprays eller pletjernere i nærheden af maskinen, idet de kan beskadige den.

! Opbevar vaskemidler og vasketilsætningsmidler utilgængeligt for børn.

Vaskemiddeldosering

Kun den rette mængde vaskemiddel giver garanti for at opnå et godt vaskeresultat. Læs fabrikantens råd.

Den første vask

Foretag den første vask uden vasketøj i maskinen for at fjerne eventuelle rester af vand, som stadig kan befinde sig inde i tromlen som følge af de afprøvninger der er foretaget på fabrikken.

- Kom ca. 2 liter vand og et halvt målebæger normalt vaskemiddel i rum II i sæbeskuffen.

- Sæt programvælgeren på «**cottons/coloureds**  , **90°C**». Kontrollampen «-» blinker.
- Tryk på knappen «**start** ». Kontrollampen «-» lyser konstant.
- Når kontrollampen «- » blinker, sættes programvælgeren på «**off / **».

Forberedning af tøjet før vask

Klassificering af tøj

- Sorter tøjet efter de symboler der er angivet på etiketten.

! Strikkede stoffer af uld eller sammensætninger af uld skal specificere «Kryber ikke» eller «Tåler maskinvask».

Beklædningsgenstande med følgende symbol bør ikke vaskes i vaskemaskine: 

- Sorter tøjet efter farve. Vask hvidt og kulørt tøj separat, da hvidt tøj ellers kan tage farve.

! Hvis det kulørte tøj er nyt, tilrådes det at vaske det separat. **Fare for afsmitning.**

- Sorter tøjet alt efter den højst tilladte vasketøjsmængde i vaskemaskinen. Maskinen må ikke overfyldes, da det formindsker dens ydeevne og vaskeresultatet.

Den højst tilladte vasketøjsmængde i maskinen for følgende typer vask:

cottons/coloureds  	5,00 kg
easy-care 	2,50 kg
delicates  , wool  	2,00 kg

Praktiske råd

! Fjern alle fremmedelementer og metalgenstande (sikkerhedsnåle, hæfteklammer, clips...) fra tøjet.

! Fjern eventuelt sand ved at børste tøjet.

! Lyn lynlåse op og luk knapperne i betræk.

- Vask meget sarte tekstiler (nylonstrømper, gardiner, etc.), samt meget små beklædningsgenstande (strømper, lommetørklæder, etc.) i et net eller et pudebetræk.
- Vend vrangen ud på bukser, strikkede stoffer (t-shirts, sweatshirts...).
- Undersøg om metaldele i bh'er er egnet til vask i maskine.

! Kom bh'er med bøjler eller andre metaldele i et pudevår; delene kan løsne sig under vask og ryge igennem hullerne i tromlen, og derved forårsage skader i maskinen.

Fjernelse af pletter

Eventuelle pletter bør så vidt muligt behandles eller fjernes med vand og sæbe med det samme. Gnid ikke kraftigt på tøjet. Meget faste og indtørrede pletter forsvinder sommetider først efter at være vasket adskillige gange.

Fyldning af maskinen (fig. 5)

Åbning af lugen

- Hiv håndtaget ud imod Dem selv.

Fyldning med tøj

! Tøj, der er blevet forbehandlet med opløsningsmidler, så som pletfjerner, etc., skal først tørres i fri luft, inden de bliver vasket.

Eksplosionsfare!

! Kontrollér, at der ikke er fremmedelementer eller dyr inde i tromlen, før tøjet kommer i vaskemaskinen.

- Læg tøjet udfoldet i tromlen, og kom store og små tekstiler mellem hinanden.

Lukning af lugen

! Sørg for, at der ikke sidder tøj fastklemt mellem lugen og gummitætningen.

- Luk lugen ved at trykke den ind mod kabinettet. Man kan høre, at låsen kobles til.

Påfyldning af vaskemiddel

- Kom vaskemidlet i uden at overstige maksimum-mærket.
 - Rum I: Forvaskemiddel.
 - Rum II: Vaskemiddel til hovedvask, afkalkningsmiddel, pletfjerner...
 - Rum ⌘ : Skyllmiddel til den sidste skyllning.
- Åbn for vandhanen.

Vaskning af tøj

Start et program

- Sæt programvælgeren på det ønskede program. Kontrollampen «-» blinker.
- Tryk på knappen eller knapperne for ekstra-funktionerne (valgfrit). Kontrollampen for den valgte funktion tændes.
- Tryk på knappen «**start** ». Kontrollampen «-» lyser. Vaskeprogrammet går i gang.

Ændring af et valgt program

- Sæt programvælgeren på det ønskede vaskeprogram. Kontrollampen «-» blinker.
- Tryk på knappen «**start** ». Kontrollampen «-» lyser. Det valgte program går i gang.

Afbrydelse af et vaskeprogram

- Sæt programvælgeren på «**empty** » eller «**spin** ». Kontrollampen «-» blinker.
- Tryk på knappen «**start** ». Kontrollampen «-» lyser konstant.

Program-slut / Udtagning af tøjet

Kontrollampen «☺-→» blinker.

- Sæt programvælgeren på «**off** / ○».

Hvis «**no spin** ☺» er blevet valgt:

- Vælg et ekstra-program («**empty** 🌀» eller «**spin** ☺») til at fjerne vandet.
- Tryk på knappen «**start** ⏪».
- Når det valgte ekstra-program er færdigt, sættes programvælgeren på «**off** / ○».

Udtagning af tøjet

- Luk for vandhanen.

- Åbn lugen.

! Vaskemaskinens luge kan ikke åbnes mens vaskeprogrammet er i gang. For at kunne åbne lugen skal De vente, indtil kontrollampen «☺-→» blinker, eller sætte programvælgeren på «**off** / ○» og vente i mindst 2 minutter.

- Udtagning af tøjet

! Fjern fremmedelementer og metalgenstande (clips, mønter...), der eventuelt kan ligge inde i tromlen eller i gummitætningen. **Risiko for rustdannelse!**

Lad lugen til vaskemaskinen stå åben, således at luften kan cirkulere inde i den og tørre den.

! Før der udføres nogen form for vedligeholdelse, skal maskinen afbrydes fra strømmen, og vandhanen skal lukkes.

Udvendig rengøring af maskinen

! Anvend ikke opløsningsmidler! Disse produkter kan forårsage skader på maskinens dele, de danner giftige gasser, eller er skadelige for helbredet og kan fremkalde eksplosioner.

! Rengør ikke maskinen ved at spule den med vand!

Rengør kun kabinettet og betjeningsdelene med lunkent sæbevand eller med et almindeligt rengøringsmiddel. Anvend ikke skuremidler. Tør kun maskinen af med en fugtig klud.

Rengøring af sæbeskuffen

- Tag sæbeskuffen helt ud ved at trykke den bevægelige del nedad.
- Rengør alle dele under vandhanen.
- Sæt sæbeskuffen tilbage i maskinen.

Afkalkning af maskinen

! Kalkfjerningsmidler indeholder syrer, som kan angribe forskellige dele af maskinen eller være medvirkende til affarvning af tøjet. Følg fabrikantens anvisninger nøje.

Rengøring af tromlen

Rustpletter forårsaget af metalgenstande skal behandles med et klorfrit vaskemiddel (vær opmærksom på beskrivelsen af indholdet på vaskemidlernes indpakning!). Anvend aldrig stålbørster eller -svampe!

Rengøring af afløbspumpen

Rengøring er nødvendig:

- Hvis afløbspumpen er blevet blokeret af fremmedelementer (knapper, hæfteklammer, clips...), eller hvis vandet ikke pumpes ud.
- Efter at have vasket tøj der efterlader store mængder fnug.

Før afløbspumpen kan rengøres, skal eventuelt resterende vand i maskinen tømmes ud. Hvis pumpen er blokeret, kan der komme næsten 20 liter vand ud.

Fremgangsmåde

- Sæt programvælgeren på «**off** / ○».
- Åbn for låget til filteret på vaskemaskinens front ved at stikke en skruetrækker ind i den øverste rille.

! **Fare for forbrændinger!** Lad vaskevandet køle af.

- Sæt en lav beholder under pumpelåget (tømningsfilteret). Skru låget løs uden dog at fjerne det helt, for at vandet kan løbe langsomt ud. Skru låget på igen når beholderen er fuld. Gentag, indtil alt vandet er løbet ud. Brug en klud til at tørre eventuelt vand op, der er spildt på gulvet.
- Skru pumpedækslet fuldstændigt af.
- Fjern eventuelle fremmedelementer og fnug, der kan have samlet sig. Rens pumpen indvendigt. Bladene skal kunne bevæge sig.
- Pumpedækslet skrues på igen. Kontroller at det er lukket godt til.
- Sæt låget tilbage på plads.

- Hæld 2 liter vand i sæbeskuffen og køр ekstraprogrammet «**empty** ٲٲٲ». Derved undgås det, at der ved den næste vask skylles vaskemiddel ud, som ikke har været anvendt.

Rensning af filtrene i tilløbsslangen

Filtrene i tilløbsslangen skal rengøres hvis der kommer meget lidt eller ingen vand ind i maskinen, selvom vandhanen er helt åben.

Filtrene befinder sig i samlingsstykket, der forbinder maskinens tilløbsslange med vandhanen, samt i forbindelsen til elektroventilen, som sidder på maskinens bagside.

Frengangsmåde

- Fjern først vandtrykket i tilløbsslangen:
 1. Luk for vandhanen.
 2. Sæt programvælgeren på et hvilket som helst vaskeprogram (undtagen **spin** ٲ/ **empty** ٲٲٲ).
 3. Tryk på knappen «**start** 𠂆». Lad programmet køre i mindst 1 minut.
 4. Sæt programvælgeren på «**off** / 〇».
- Skru tilløbsslangen af vandhanen. Skyl filteret under vandhanen.
- Skru atter slangen fast på vandhanen.
- Afmonter tilløbsslangen på bagsiden af vaskemaskinen.
- Tag filteret ud vha. en flad bidetang; gør det rent og sæt det tilbage på plads.
- Sæt slangen på igen.
- Åbn for vandhanen og kontrollér, at der ikke er noget vandudslip.
- Luk for vandhanen.

Frostbeskyttelse

Tøm afløbspumpen for vand:

Se «Rengøring af afløbspumpen».

Tøm tilløbsslangen for vand:

- Luk for vandhanen.
- Skru tilløbsslangen af vandhanen. Kom enden af slangen i en beholder.
- Vælg et hvilket som helst vaskeprogram (undtagen **spin** ٲ/ **empty** ٲٲٲ) og lad det køre i 40 sekunder. Restvandet i slangen tømmes ud.
- Sæt atter tilløbsslangen på vandhanen.

Fejlfinding

! Alle reparationer i elektriske maskiner må kun udføres af elektrikere eller fagmænd. Reparationer, der ikke er korrekt udført, kan medføre alvorlig farerisiko eller forårsage personskader.

Driftsfejl	Mulig årsag/ Hvordan den kan afhjælpes
Kontrollampen lyser ikke	Maskinens stik er ikke sat i eller sidder ikke korrekt i stikdåsen. Sikringen er sprunget. Strømsvigt.
Elektrisk strømsvigt	I tilfælde af strømsvigt eller driftsfejl, er det muligt at udføre en nødtømning af vandet, så man kan tage tøjet ud af maskinen; se«Rengøring af afløbspumpen».
Vaskeprogrammet går ikke i gang	Knappen «start  » er ikke blevet trykket ind. Lugen er ikke ordentligt lukket (kontrollamperne «  -  ») og «  » blinker).
Man kan ikke se vandet i tromlen	Det drejer sig ikke om en driftsfejl. Vandet er inde i maskinen nedeunder det synlige område. Den elektroniske kontrol nedsætter forbruget men bibeholder ydeevnen.
Vaskeresultatet er ikke tilfredsstillende	Tøjets tilsmudsningsgrad er større end normalt. Doseringen af vaskemidlet er ikke tilstrækkeligt. Doser vaskemidlet i henhold til fabrikantens anvisninger. Vælg det mest egnede vaskeprogram til hver slags tøj.
Der kommer skum op afsæbeskuffen	Der er brugt for meget vaskemiddel. Afbryd maskinen i ca. 5 - 10 minutter. For at standse skumdannelsen kommes en skefuld skyllemiddel blandet med en halv liter vand i sæbeskuffen. Reducer vaskemiddeldoseringen ved den næste vask.
Man kan se skum efter den sidste skylning	Nogle vaskemidler har tendens til at danne en stor mængde skum, selvom dette ikke har nogen indflydelse på resultatet af skylningen.
Mærkelige lyde fra motoren	Det drejer sig ikke om en driftsfejl. Under opvarmningsfasen afgiver motoren lyde i forbindelse med starten af et program.
Lyde fra pumpen	Det drejer sig ikke om en driftsfejl. Disse lyde er karakteristiske ved start og afløb af vandpumpen.
Maskinen vibrerer, når den vasker og centrifugerer	Transportsikringen er ikke blevet afmonteret. Læs nøje installationsvejledningen. Maskinens justerbare ben blev ikke fastgjort under installationen. Niveller maskinen og fastspænd benene som beskrevet i installationsvejledningen.
Maskinen centrifugerer ikke og lukker ikke vaskevandet ud.	Afløbspumpen er tilstoppet, se «Rengøring af afløbspumpen»; afløbsslangen er bøjet eller tilstoppet (kontrollamperne «  » og «  →») blinker i begge tilfælde).
Lugen kan ikke åbnes	Sikkerhedsmekanismen er aktiveret. Funktionen «no spin  » er blevet valgt .
Der kommer ikke vand ind i vaskemaskinen	Vandhanen er lukket. Filtrene på tilløbsslangen er snavsede (kontrollamperne «  -  ») og «  →») blinker); se«Rensning af filtrene i tilløbsslangen».
Alle kontrollamperne lyser	Sikkerhedsfunktion aktiveret. Luk indløbshanen, og kontakt vores tekniske serviceafdeling.

Tekniske specifikationer

Bredde	60,0 cm	Tromlekapacitet	Se specifikationsplade 1–10 bar
Højde	85,0 cm	Spænding	
Dybde	56,0cm	Sikring	
Ca. vægt	69 – 83 kg	Vandforsyningens tryk	

Teknisk Service

- Inden De ringer til vores Tekniske Serviceafdeling, skal De se, om De ikke selv kan løse fejlen (se «Fejlfinding»).

På denne måde undgår De unødvendige udgifter, idet garantien ikke dækker de tilfælde, hvor der ikke er tale om en egentlig driftsfejl, og heller ikke de tilfælde, hvor vores teknikere kun tager ud for at vejlede Dem.

- ! Hvis De efter at have fulgt de ovenstående anvisninger ikke har løst problemet, afbryd da maskinen, tag stikket ud af stikdåsen, luk for vandhanen, og kontakt Teknisk Service.

Adressen og telefonnummeret på vores nærmeste Tekniske Service kan ses i den medfølgende liste over Servicecentre og Kundeservice.

Husk at angive produktnummeret (**E-Nr**) og fabriksnummeret (**FD**); de kan ses på maskinens specifikationsplade, som befinder sig i lugens inderramme.

Skriv numrene på Deres vaskemaskine ned her













E-Nr. _____	FD _____
--------------------	-----------------

Produktnr.

Fabrikationsnr.

For at undgå at vores teknikere skal køre forgæves, bedes De angive de korrekte produkt- og fabriksnumre, samt beskrive problemet så detaljeret som muligt. Det vil spare Dem for unødvendige udgifter.

Forbrug

Program	Tøjmængde	Forbrug **		
		Energi	Vand	Varighed
cottons/coloureds   40 °C	5,00 kg*	0,55 kWh	54 l	110 min
cottons/coloureds   60 °C	5,00 kg	0,80 kWh	54 l	115 min
cottons/coloureds   60 °C, stains 	5,00 kg*	0,85 kWh	41 l	175 min
cottons/coloureds   90 °C	5,00 kg	1,90 kWh	61 l	110 min
easy-care  40°C	2,50 kg*	0,45 kWh	50 l	75 min
delicates  30°C	2,00 kg	0,30 kWh	55 l	50 min
wool   30°C	2,00 kg*	0,20 kWh	35 l	55 min

* Prøveprogrammer i henhold til regel EN 60456 og IEC 456.

** De ovennævnte forbrugsværdier er kun til orientering og kan afvige fra de reelle værdier alt efter trykket, vandets hårdhedsgrad og temperatur, rumtemperaturen, typen og mængden af vasketøj, vaskemidlet, spændingsvariationer i elinstallationen og de valgte ekstra-funktioner.

Siemens-Electrogeräte GmbH
Carl-Wery Str. 34
81739 München / Deutschland

WM14A161SN
0607 da
9000 276 612